

La piattaforma superiore è in posizione di entrata orizzontale, la piattaforma di mezzo e quella inferiore sono in posizione di entrata inclinata.

L'installazione è possibile solo in vano coperto predisposto dal cliente o all'interno di un edificio.

**Portata piattaforma max. 2000 kg (carico max. per ruota 500 kg)**

☒ = da considerare solo in caso di installazioni delle porte

Porte avvolgibili:

☒ = 15

Porte sezionali:

☒ = 25 (porta singola)

☒ = 30 (porta doppia)

☒ = da definire con il fornitore delle porte

Dimensioni in cm

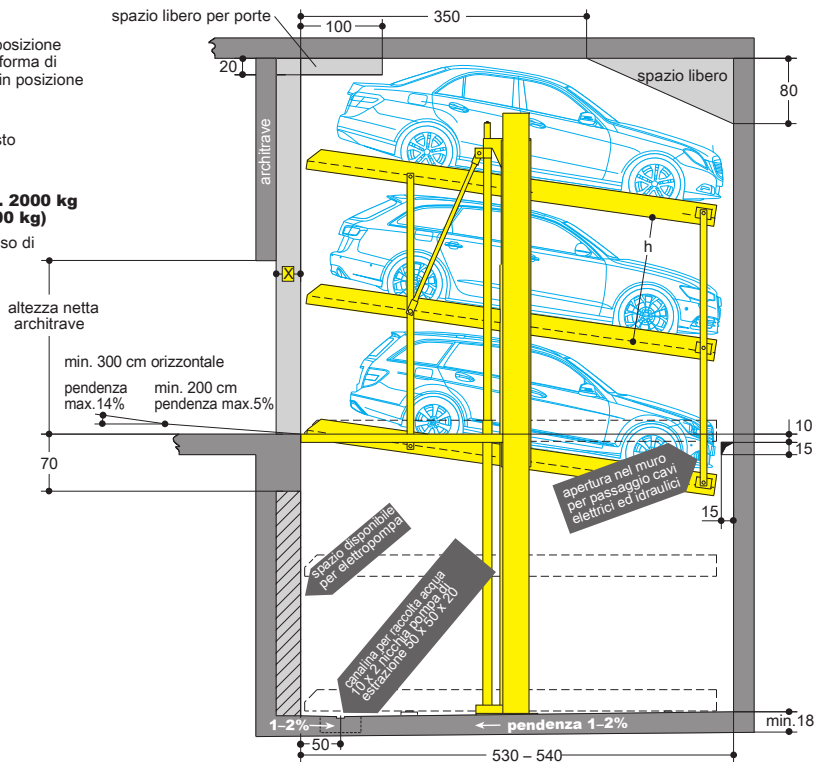

## Standard 403-385/380

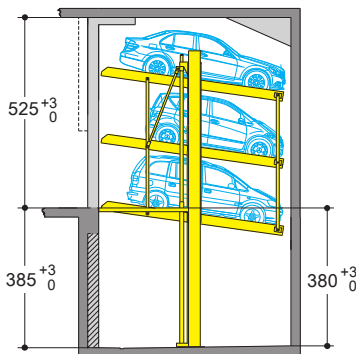

	altezza auto	distanza (h)
<b>Livello superiore</b>	solo auto fino a 170 cm	
<b>Livello di entrata</b>	auto/familiari fino a 170 cm	175
<b>Livello inferiore</b>	auto/familiari fino a 170 cm	175

Familiari fino a un'altezza di 170 cm possono essere parcheggiate al livello superiore se lo "spazio libero per le porte" non è utilizzato.

## Compact 403-345/340

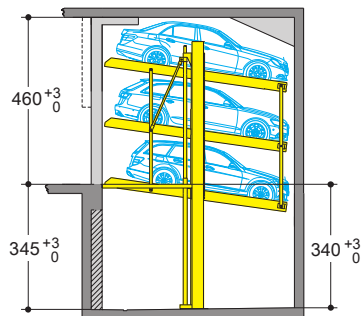

	altezza auto	distanza (h)
<b>Livello superiore</b>	solo auto fino a 150 cm	
<b>Livello di entrata</b>	auto/familiari fino a 150 cm	155
<b>Livello inferiore</b>	auto/familiari fino a 150 cm	155

Familiari fino a un'altezza di 150 cm possono essere parcheggiate al livello superiore se lo "spazio libero per le porte" (475 cm) non è utilizzato.

Si prega di fare attenzione all'altezza ridotta tra le piattaforme!

## Profilo auto (auto/familiari)

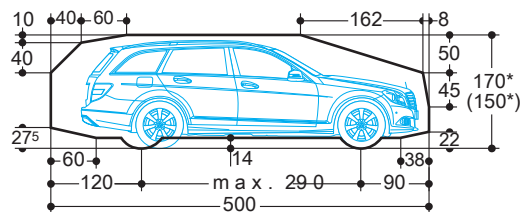
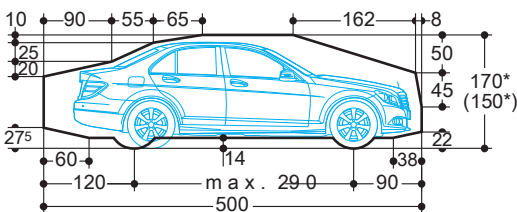

\*L'altezza totale dell'auto include il tetto e l'antenna e non deve superare le dimensioni massime inclinate.

## Note

- Larghezza netta piattaforma di 250 cm per auto larghe 190 cm (vedere dimensioni a pagina 2). Per familiari larghe raccomandiamo una larghezza netta piattaforma di almeno 260-270 cm per impianti singoli e 500 cm per impianti doppi.
- A causa dei recenti aumenti della lunghezza delle auto e dei potenziali prossimi sviluppi, è consigliabile una lunghezza della fossa di 540 cm. Questo offre distanze di sicurezza maggiori per auto future.
- Sul bordo fossa deve essere fornita dal cliente una striscia di larghezza di 10 cm, gialla-nera in conformità a ISO 3864 (vedi requisiti statici della fossa" a pag. 3).
- Sono vietati canali/condotti lungo le giunzioni nell'angolo tra il pavimento della fossa e la parete. Se sono necessari, la larghezza del sistema viene ridotta o la fossa allargata.
- Il produttore si riserva il diritto di modificare le specifiche tecniche. Si riserva inoltre il diritto di modificare le caratteristiche tecniche conseguentemente ai progressi tecnologici ed ingegneristici o alle variazioni delle regolamentazioni locali.

## ■ Dimensioni in larghezza - Garages interrati

Tutte le dimensioni riportate sono minime. Le tolleranze della costruzione devono essere tenute in considerazione. Tutte le dimensioni sono in cm.

L'accesso al Parkliff è possibile con max. 5% di pendenza e 200 cm di distanza di fronte alla fossa. Oltre a questo la pendenza non dovrebbe eccedere il 14%.

### ■ Pareti divisorie

Unità singola (3 auto)



Spazio richiesto B	larghezza netta piattaf.
270	230
280	240
<b>290</b>	<b>250</b>
<b>300</b>	<b>260</b>
<b>310</b>	<b>270</b>

Unità doppia (6 auto)

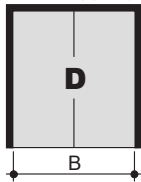

Spazio richiesto B	larghezza netta piattaf.
500	460
520	480
<b>540</b>	<b>500</b>

Unità combinate (9 auto)

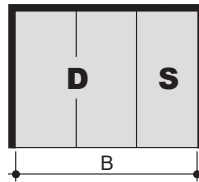

Spazio richiesto B	larghezza netta piattaf.
765	460+230
795	480+240
<b>825</b>	<b>500 + 250</b>
<b>835</b>	<b>500 + 260</b>
<b>845</b>	<b>500 + 270</b>

Per impianti in batteria devono essere previsti dei fori di apertura tra pareti divisorie per il passaggio dei condotti elettrici ed idraulici. I fori non devono essere chiusi dopo l'installazione.

Larghezza minima della corsia di manovra conforme ai requisiti locali.

Sono possibili ulteriori combinazioni in larghezza.

### ■ Pilastrini esterni alla fossa

Unità singola (3 auto)

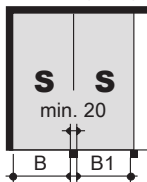

Spazio richiesto muro-pilastro B	Spazio richiesto pilastro-pilastro B1	larghezza netta piattaf.
260	245	230
270	255	240
<b>280</b>	<b>265</b>	<b>250</b>
<b>290</b>	<b>275</b>	<b>260</b>
<b>300</b>	<b>285</b>	<b>270</b>

Unità doppia (6 auto)

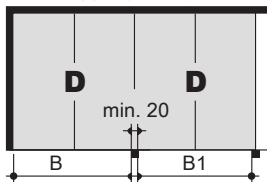

Spazio richiesto muro-pilastro B	Spazio richiesto pilastro-pilastro B1	larghezza netta piattaf.
490	475	460
510	495	480
<b>530</b>	<b>515</b>	<b>500</b>

Unità combinate (9 auto)

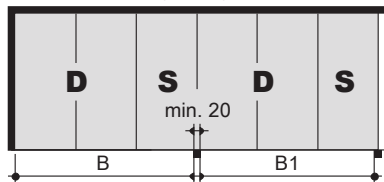

Spazio richiesto muro-pilastro B	Spazio richiesto pilastro-pilastro B1	larghezza netta piattaf.
750	740	460+230
780	770	480+240
<b>810</b>	<b>800</b>	<b>500 + 250</b>
<b>820</b>	<b>810</b>	<b>500 + 260</b>
<b>830</b>	<b>820</b>	<b>500 + 270</b>

Larghezza minima della corsia di manovra conforme ai requisiti locali.

Sono possibili ulteriori combinazioni in larghezza.

### ■ Pilastrini interni alla fossa

Unità singola (3 auto)

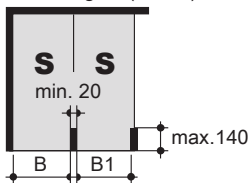

Spazio richiesto muro-pilastro B	Spazio richiesto pilastro-pilastro B1	larghezza netta piattaf.
260	245	230
270	255	240
<b>280</b>	<b>265</b>	<b>250</b>
<b>290</b>	<b>275</b>	<b>260</b>
<b>300</b>	<b>285</b>	<b>270</b>

Unità doppia (6 auto)

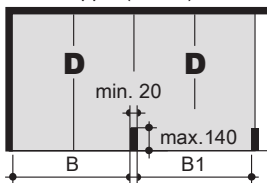

Spazio richiesto muro-pilastro B	Spazio richiesto pilastro-pilastro B1	larghezza netta piattaf.
490	475	460
510	495	480
<b>530</b>	<b>515</b>	<b>500</b>

Unità combinate (9 auto)

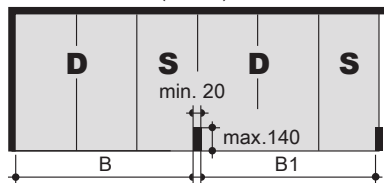

Spazio richiesto muro-pilastro B	Spazio richiesto pilastro-pilastro B1	larghezza netta piattaf.
750	740	460+230
780	770	480+240
<b>810</b>	<b>800</b>	<b>500 + 250</b>
<b>820</b>	<b>810</b>	<b>500 + 260</b>
<b>830</b>	<b>820</b>	<b>500 + 270</b>

Larghezza minima della corsia di manovra conforme ai requisiti locali.

Sono possibili ulteriori combinazioni in larghezza.

### ■ Note importanti

Se non vengono installate piattaforme con la massima larghezza possibile, le auto possono avere difficoltà all'entrata e uscita dalle unità di parcheggio. Questo dipende comunque dal tipo di auto, dall'accesso e dalle capacità di guida di ognuno.

Consigliamo di parcheggiare auto con larghezza maggiore di 190 cm solo su piattaforme di 270 / 500 cm. Per spazi contro pareti o alla fine di file raccomandiamo che siano utilizzate piattaforme con larghezze maggiori possibili in modo da agevolare le manovre.

## Dimensioni in larghezza · Garages interrati

Tutte le dimensioni riportate sono minime. Le tolleranze della costruzione devono essere tenute in considerazione.

Tutte le dimensioni sono in cm.

L'accesso al Parkliff è possibile con max. 5% di pendenza e 200 cm di distanza di fronte alla fossa. Oltre a questo la pendenza non dovrebbe eccedere il 14%.

### Garages singoli (3 auto)

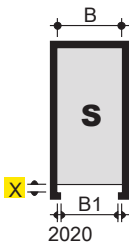

Spazio richiesto B	B1	larghezza netta piattaf.
270	230	230
280	240	240
<b>290</b>	<b>250</b>	<b>250</b>
<b>300</b>	<b>260</b>	<b>260</b>
<b>310</b>	<b>270</b>	<b>270</b>

### Garages doppi (6 auto)

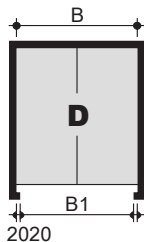

Spazio richiesto B	B1	larghezza netta piattaf.
500	460	460
520	480	480
<b>540</b>	<b>500</b>	<b>500</b>

x = per porte. Vedere pagina 1

Per impianti in batteria devono essere previsti dei fori di apertura tra pareti divisorie per il passaggio dei condotti elettrici ed idraulici. I fori non devono essere chiusi dopo l'installazione.

Larghezza minima della corsia di manovra conforme ai requisiti locali.

### Garages in serie con porte a un battente

### Garages in serie con porte a due battenti (6 auto)

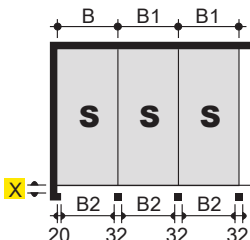

Spazio richiesto B	B1	B2	larghezza netta piattaf.
266	262	230	230
276	272	240	240
<b>286</b>	<b>282</b>	<b>250</b>	<b>250</b>
<b>296</b>	<b>292</b>	<b>260</b>	<b>260</b>
<b>306</b>	<b>302</b>	<b>270</b>	<b>270</b>

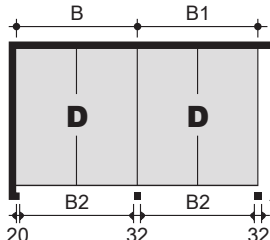

Spazio richiesto B	B1	B2	larghezza netta piattaf.
496	492	460	460
516	512	480	480
<b>536</b>	<b>532</b>	<b>500</b>	<b>500</b>

Larghezza minima della corsia di manovra conforme ai requisiti locali.

## Requisiti statici e di costruzione

### Unità singola

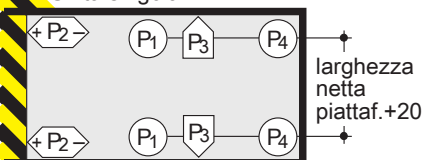

P1 = +60kN \*  
P2 = +11 kN  
- 3kN  
P3 = + 3kN  
P4 = +20kN

Segnaletica secondo ISO 3864

### Unità doppia

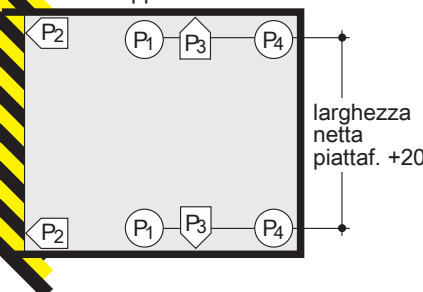

P1 = +100kN \*  
P2 = +20 kN  
- 6kN  
P3 = + 3kN  
P4 = +34kN

\* tutti i carichi statici includono il peso delle auto

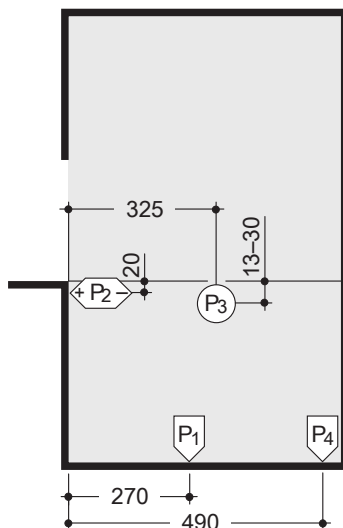

I carichi sono trasmessi al fondo della fossa attraverso delle piastre di 140 cm<sup>2</sup>, fissate da tasselli metallici della profondità di circa 10-12 cm.

Il basamento della fossa dovrà avere uno spessore di almeno 18 cm.

In caso di fosse impermeabilizzate verranno utilizzati ancoraggi chimici (consigliati da IdealPark). La qualità del cemento deve essere

conforme ai requisiti dell'edificio, ma per il fissaggio dei tasselli si raccomanda cemento di qualità C20/25.

Il muro posteriore e la fondazione devono essere di cemento e devono essere perfettamente lisci senza sporgenze.

Le lunghezze specificate dei punti di supporto sono valori medi. Per variazioni rispetto ad unità standard richiedere l'esatto posizionamento ad IdealPark.

## Centralina idraulica

La posizione della centralina idraulica viene stabilita in base ai singoli progetti. Le misure sono le seguenti:

Dimensioni in cm	1 unità singola o 1 unità doppia	2-5 unità singole o 2-3 unità doppie
Lunghezza:	100	200
Altezza:	140	140
Profondità:	30	30

## Dati elettrici

Parti Realizzaz.	Quantità	Descrizione	Posizione	Frequenza
1 dal cliente	1 unità	contatore	linea di alimentaz.	
2 dal cliente	1 unità	fusibile o interruttore automatico 3x16A sec. DIN VDE 0100 p. 430	linea di alimentaz.	1 per centralina
3 dal cliente	come norme locali	sec. norme locali su alimentazione 3 Ph + N + PE*	da linea di alimentaz. ad interruttore generale	1 per centralina
4 dal cliente	ogni 10 m	collegamento per dispersore di terra	angolo fondo fossa muro posteriore	
5 dal cliente	1 unità	collegamento equipotenziale sec. DIN EN 60204	dal dispersore di terra al sistema	1 per Parklift
6 dal cliente	1 unità	interruttore gen. bloccabile per prevenire accensioni non autoriz.	sopra la pulsantiera	1 per centralina
7 dal cliente	10 m	cavo in PVC con fili numerati e isolati 5 x 1,5 <sup>2</sup>	da interruttore generale a centralina	1 per centralina

Parti 8-14 sono inclusi nella fornitura a meno che non sia specificato diversamente nell'offerta/ordine.

\* DIN VDE 0100 parti 410 + 430 (non sotto carico permanente) 3PH+N+PE (corrente trifase). Note: quando si utilizza una porta per la chiusura del garage il fornitore deve essere consultato prima della posa del cavo elettrico.

I componenti elettrici forniti dal produttore devono essere collegati in conformità ad un appropriato diagramma elettrico ed a disposizioni normative locali. I requisiti tecnici tedeschi VDE devono essere osservati al fine di validare il circuito TÜV testato.

La linea elettrica di alimentazione delle centraline idrauliche deve essere portata prima o durante

l'installazione per permettere ai ns. tecnici di testare il corretto funzionamento delle unità.

Secondo quanto prevede la DIN EN 60204 è necessario che il cliente provveda alla messa a terra di tutte le strutture. Il terminale di connessione della messa a terra deve essere a 10 m di distanza!

## Protezione dal rumore

Norme di riferimento: DIN 4109 "Isolamento acustico negli edifici".

Seguendo le condizioni di 30 dB (A) nei locali, può essere fornito:

- pacchetto di protezione dal rumore con i nostri accessori
- grado di isolamento della costruzione min.  $R_w = 57$  dB
- i muri che confinano con il sistema di parcheggio devono essere costruiti come muri singoli e resistenti ad una flessione di min.  $m^2 = 300 \text{ kg/m}^2$
- il soffitto sopra il sistema di parcheggio deve essere di min.  $m^2 = 400 \text{ kg/m}^2$

Sono necessarie misure di assorbimento del suono addizionali in fase costruttiva.

I migliori risultati vengono raggiunti separando le piastre di base dalla costruzione. Protezioni dal rumore superiori: Nel caso siano richieste protezioni dal rumore superiori, queste devono essere confermate nel progetto preliminare fornito a IdealPark.

## Temperatura

L'impianto è progettato per operare tra i +5°e +40°C. Umidità: 50% a +40°C. Se le condizioni locali differiscono da quanto specificato si prega di contattare IdealPark.

## Drenaggio

Raccomandiamo di prevedere un canale di scolo al centro della fossa e di collegarlo ad una canalina di raccolta o pozzetto di 50x50x20 cm, oppure un allacciamento alla rete fognaria attraverso un disoleatore. Se il pozzetto non è accessibile per il drenaggio manuale, il cliente

deve prevedere una pompa per lo svuotamento dello stesso pozzetto. Per prevenire il pericolo di contaminazione dell'acqua di falda raccomandiamo di rivestire la fossa a prova d'olio.

## Test di conformità

Tutti i nostri sistemi sono controllati secondo la Direttiva Macchine 2006/42/EC ed EN 14010.

## Illuminazione

L'illuminazione deve essere in conformità alle normative locali.

## Spazi liberi

Possono essere richiesti ad IdealPark disegni speciali per inserire i condotti dell'aria o altre tubazioni negli spazi liberi.

## Diagramma di installazione

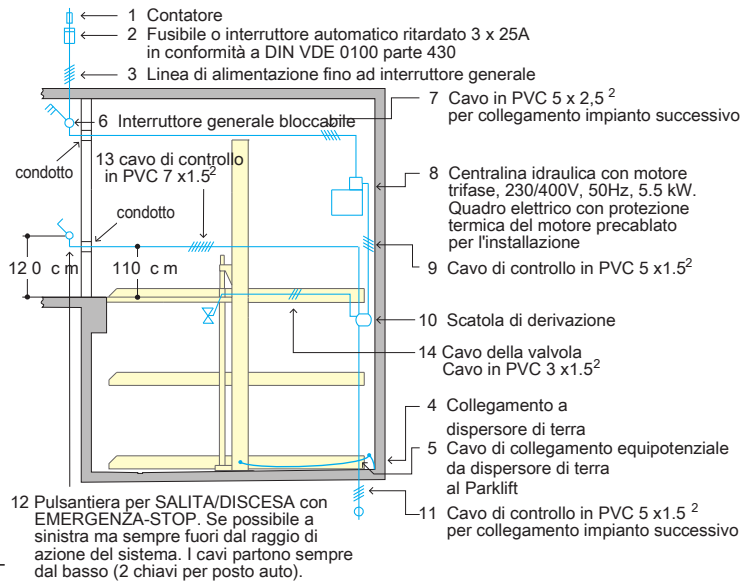

## Nicchie e condotti per l'alloggiamento delle pulsantiere di comando

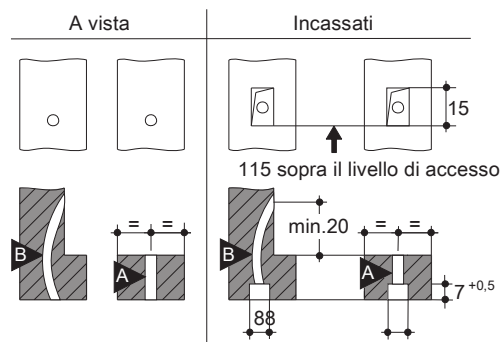

A ► Tubo rigido in acciaio o plastica M 20

B ► Tubo flessibile di isolamento in plastica M 20

## Parapetti

Le unità devono essere provviste secondo la EN ISO 13857 di parapetti di sicurezza se lo spazio tra l'unità e il muro eccede i 20 cm. Se le corsie vengono posizionate direttamente a lato o dietro l'impianto, i parapetti devono essere forniti dal cliente secondo regole locali e l'altezza di min. 200 cm deve essere applicata anche durante la fase costruttiva.

## Manutenzione

Un contratto annuale stipulato con IdealPark garantisce una manutenzione eseguita da personale qualificato.

## Protezione contro la corrosione

La protezione contro la corrosione deve essere eseguita regolarmente secondo le istruzioni di "Pulizia e Manutenzione" di IdealPark

Pulire le parti galvanizzate e le lamiere dei pianali per prevenire la formazione di sporco, depositi di olio, sali invernali ecc. (rischio di corrosione)!

Le fosse devono essere sempre areate e pulite bene.

## Larghezza posto auto

Raccomandiamo una larghezza netta di piattaforma di minimo 250 cm e/o di almeno 500 cm per gli impianti doppi.

## Dimensioni

Tutte le dimensioni riportate sono minime. Le tolleranze di costruzione devono essere tenute in considerazione. Tutte le dimensioni sono in cm.

## Sicurezza antincendio

Ogni dispositivo di sicurezza antincendio e tutti i possibili strumenti (sistemi estintori e allarmi antincendio, ecc.) devono essere forniti dal cliente.

## Note

In caso di auto ribassate con spoilers, contattare la società IdealPark o un agente locale.