

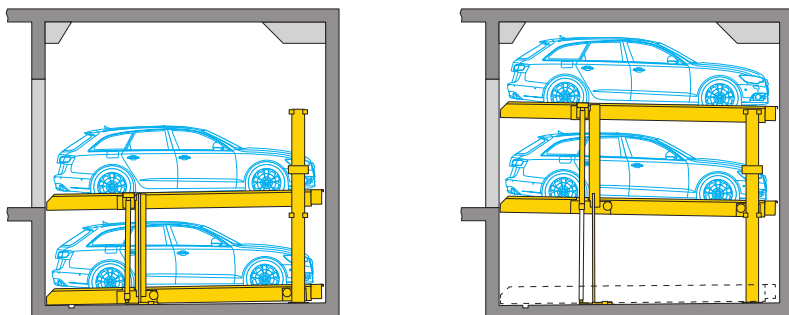

# Scheda tecnica Parklift 450



- **Unità singole: 2 auto**  
**Unità doppie: 4 auto**
- **Opzioni portata piattaforma:**
  - max. 2000 kg, carico per ruota 500 kg
  - max. 2600 kg, carico per ruota 650 kg
- **Pendenza piattaforme:**
  - livello superiore: 1° = 2% salita
  - livello inferiore: 1° = 2% discesa
 La pendenza delle piattaforme aiuta il drenaggio

## ■ Dimensioni di altezza e lunghezza (parcheggio interrato)

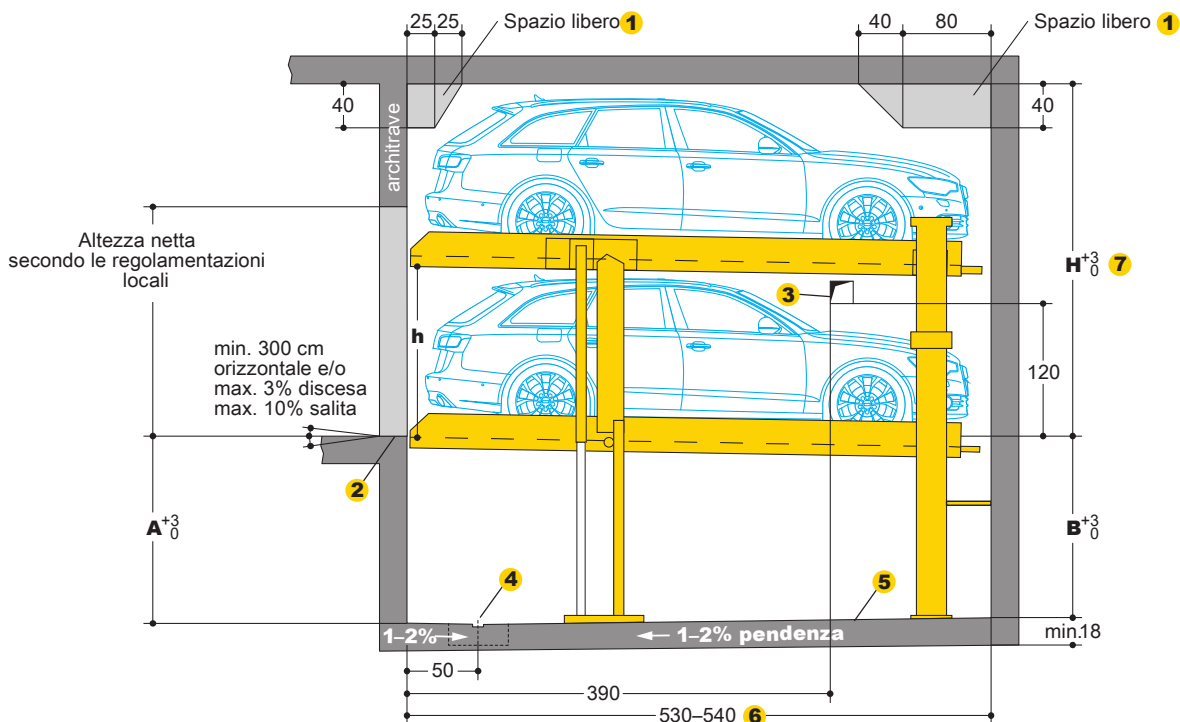

Tipo	Altezza (H) 7	Profondità fossa A B		Altezza veicolo 8		Distanza piattaforma(h)
				UL	LL	
450-170	320	170	165	L+S: 150	L+S: 150	155
	325	175	170	L+S: 150	L+S: 155	160
450-175	330	175	170	L+S: 155	L+S: 155	160
	330	180	175	L+S: 150	L+S: 160	165
450-180	340	180	175	L+S: 160	L+S: 160	165
	335	185	180	L+S: 150	L+S: 165	170
450-185	350	185	180	L+S: 165	L+S: 165	170
	340	190	185	L+S: 150	L+S: 170	175
450-190	360	190	185	L+S: 170	L+S: 170	175
	345	195	190	L+S: 150	L+S: 175	180
450-195	370	195	190	L+S: 175	L+S: 175	180
	350	200	195	L+S: 150	L+S: 180	185
450-200	380	200	195	L+S: 180	L+S: 180	185

- 1 Spazi liberi per eventuali collegamenti a cura del cliente:  
- si prega di contattare IdealPark per le schede sulle dimensioni
- 2 Segnaletica di sicurezza gialla-nera:  
- conforma a ISO 3864, larga 10 cm, lungo il bordo della fossa (vedere pag. 3 »Requisiti statici e costruttivi«)
- 3 In caso di pareti divisorie:  
- apertura 15 x 15 cm per sistema di cablaggio e tubazioni idrauliche ed elettriche  
- dopo l'installazione, non chiudere le aperture
- 4 Canaline di drenaggio raccomandate:  
- 10 x 2 cm, con una fossa di drenaggio di 50 x 50 x 20 cm  
- in caso di installazione di una pompa di estrazione, è necessario seguire le dimensioni della fossa di drenaggio specificate dal fornitore
- 5 Canali o condotti in calcestruzzo:  
- non permessi lungo gli angoli tra muri e fondo fossa  
- se necessari, la fossa va allargata o l'impianto ridotto
- 6 É raccomandata un lunghezza fossa di 540 cm. Questo permetterà maggiori distanze di sicurezza e dimensioni più grandi anche in caso di cambiamenti futuri sulle dimensioni delle auto.
- 7 Con un aumento di altezza disponibile, possono essere parcheggiate sulla piattaforma superiore auto più alte.
- 8 UL= livello superiore / LL = livello inferiore  
L = Berlina / S = Station wagon

### ■ Dimensioni

- tutte le dimensioni riportate sono minime, dimensioni finite
- le tolleranze devono essere tenute in considerazione
- tutte le dimensioni sono in cm

## ■ Profilo auto (per auto standard)

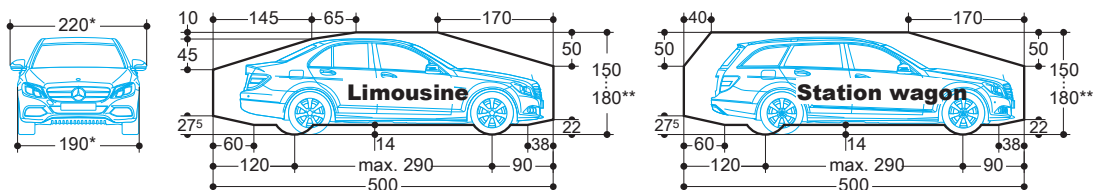

\* per una larghezza piattaforma di 250 cm  
 \*\*L'altezza totale della vettura inclusi portapacchi, antenna fissa ecc. non deve superare la max. quota in altezza indicata.

## ■ Dimensioni in larghezza

Larghezze piattaforma:

250 cm (unità singole), 500 cm (unità doppie):  
 - per larghezza auto 190 cm

260-270 cm (unità singole), 520-540 cm (unità doppie):

- per auto più larghi di 190 cm  
 - per unità con pareti divisorie  
 - per unità alla fine delle corsie di manovra

In caso di larghezze piattaforma ridotte:

- per il parcheggio di veicoli larghi o auto sportive a due porte ci possono essere difficoltà nel salire o scendere dall'auto. Questo dipende comunque dal tipo di auto, dall'accesso del garage e dalle capacità di guida di ognuno.

## ■ Dimensioni in larghezza (garage interrati)

### ■ Pareti divisorie

Unità singola (2 auto)



Spazio richiesto B	larghezza netta piattaforma
260	230
270	240
<b>280</b>	<b>250</b>
<b>290</b>	<b>260</b>
<b>300</b>	<b>270</b>

Unità doppia (4 auto)

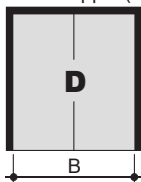

Spazio richiesto B	larghezza netta piattaforma
490	460
510	480
<b>530</b>	<b>500</b>
<b>550</b>	<b>520</b>
<b>570</b>	<b>540</b>

Unità combinate (6 auto)

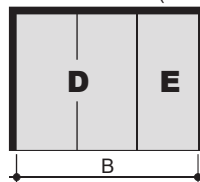

Spazio richiesto B	larghezza netta piattaforma
750	460+230
780	480+240
<b>810</b>	<b>500+250</b>
<b>840</b>	<b>520+260</b>
<b>870</b>	<b>540+270</b>

Larghezza minima della corsia di manovra conforme ai requisiti locali

Sono possibili ulteriori combinazioni in larghezza

### ■ Pilastri esterni alla fossa

Unità singola (2 auto)

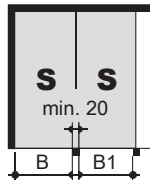

Spazio richiesto muro-pilastro	Spazio richiesto pilastro-pilastro	larghezza netta piattaforma
B	B1	
250	240	230
260	250	240
<b>270</b>	<b>260</b>	<b>250</b>
<b>280</b>	<b>270</b>	<b>260</b>
<b>290</b>	<b>280</b>	<b>270</b>

Unità doppia (4 auto)

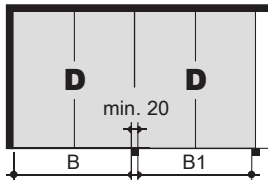

Spazio richiesto muro-pilastro	Spazio richiesto pilastro-pilastro	larghezza netta piattaforma
B	B1	
480	470	460
500	490	480
<b>520</b>	<b>510</b>	<b>500</b>
<b>540</b>	<b>530</b>	<b>520</b>
<b>560</b>	<b>550</b>	<b>540</b>

Unità combinate (6 auto)

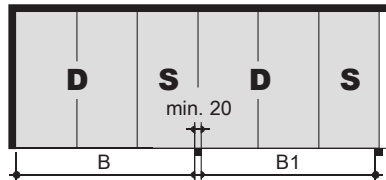

Spazio richiesto muro-pilastro	Spazio richiesto pilastro-pilastro	larghezza netta piattaforma
B	B1	
740	730	460+230
770	760	480+240
<b>800</b>	<b>790</b>	<b>500+250</b>
<b>830</b>	<b>820</b>	<b>520+260</b>
<b>860</b>	<b>850</b>	<b>540+270</b>

Larghezza minima della corsia di manovra conforme ai requisiti locali

Sono possibili ulteriori combinazioni in larghezza

### ■ Pilastri interni alla fossa

Unità singola (2 auto)

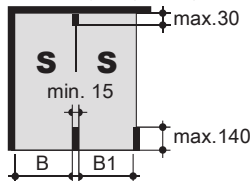

Spazio richiesto muro-pilastro	Spazio richiesto pilastro-pilastro	larghezza netta piattaforma
B	B1	
255	245	230
265	255	240
<b>275</b>	<b>265</b>	<b>250</b>
<b>285</b>	<b>275</b>	<b>260</b>
<b>295</b>	<b>285</b>	<b>270</b>

Unità doppia (4 auto)

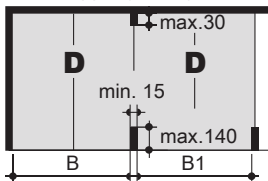

Spazio richiesto muro-pilastro	Spazio richiesto pilastro-pilastro	larghezza netta piattaforma
B	B1	
485	475	460
505	495	480
<b>525</b>	<b>515</b>	<b>500</b>
<b>545</b>	<b>535</b>	<b>520</b>
<b>565</b>	<b>555</b>	<b>540</b>

Unità combinate (6 auto)

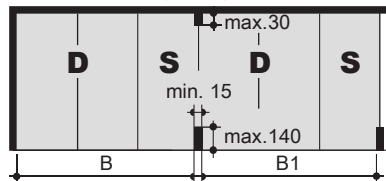

Spazio richiesto muro-pilastro	Spazio richiesto pilastro-pilastro	larghezza netta piattaforma
B	B1	
745	735	460+230
775	765	480+240
<b>805</b>	<b>795</b>	<b>500+250</b>
<b>835</b>	<b>825</b>	<b>520+260</b>
<b>865</b>	<b>855</b>	<b>540+270</b>

Larghezza minima della corsia di manovra conforme ai requisiti locali

Sono possibili ulteriori combinazioni in larghezza

## Garage con porte

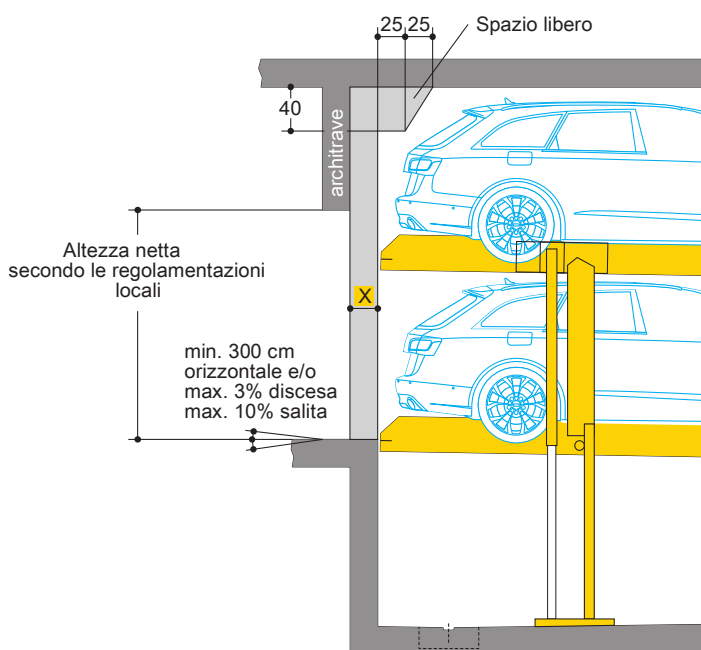

Unità singola (2 auto)

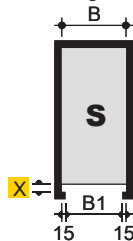

File di garage con porte singole (2 auto ognuno)

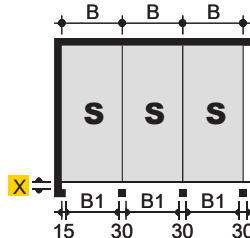

Spazio richiesto B	B1*	larghezza netta piattaforma
260	230	230
270	240	240
<b>280</b>	<b>250</b>	<b>250</b>
<b>290</b>	<b>260</b>	<b>260</b>
<b>300</b>	<b>270</b>	<b>270</b>

Unità doppia (4 auto)

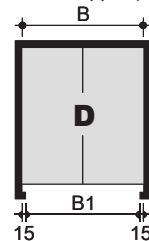

File di garage con doppie porte (4 auto ognuno)

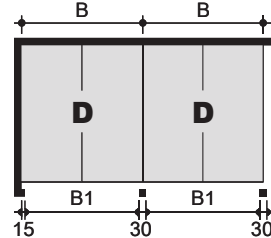

Spazio richiesto B	B1*	larghezza netta piattaforma
490	460	460
510	480	480
<b>530</b>	<b>500</b>	<b>500</b>
<b>550</b>	<b>520</b>	<b>520</b>
<b>570</b>	<b>540</b>	<b>540</b>

\* B1 = larghezza passaggio corsia di manovra

X = 10/15 cm per serrande avvolgibili

La dimensione X deve essere definita dal cliente con il fornitore delle porte

## Nicchie e condotti per l'alloggiamento delle pulsantiere di comando

A vista

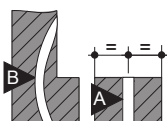
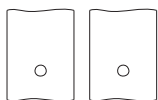

Incassati

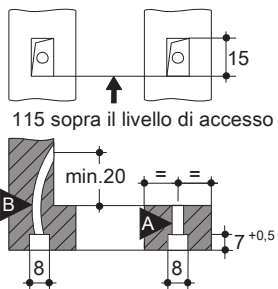

A Tubo rigido in acciaio o in plastica M20

B Tubo flessibile di isolamento in plastica M20

## Requisiti statici e di costruzione

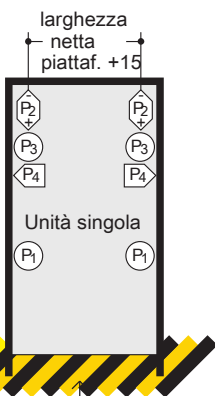

Segnaletica secondo ISO 3864

P1	+ 43 kN*
	- 14 kN
P2	+4kN
	-4kN
P3	+ 17 kN
	-3kN
P4	+3kN

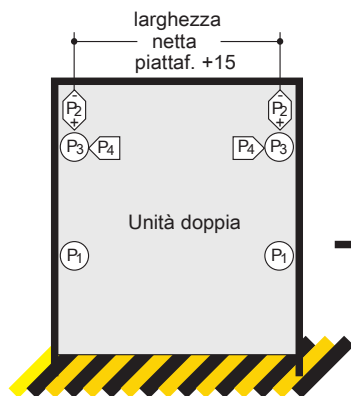

P1	+ 75 kN*
	- 24 kN
P2	+4kN
	-4kN
P3	+ 28 kN
	-3kN
P4	+3kN

\*tutti i carichi statici includono il peso delle auto

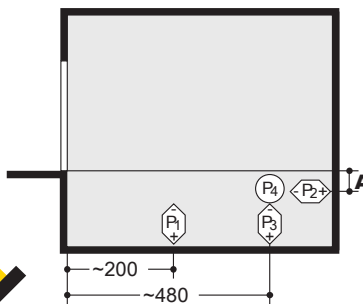

Fissaggio della struttura del sistema al solaio:

- utilizzando piastre di base (circa 140 cm<sup>2</sup>)
- utilizzando bulloni di ancoraggio adesivo
- profondità foro 10-12 cm
- spessore cemento minimo 18 cm

Qualità cemento armato:

- secondo i requisiti statici della costruzione
- min. qualità C20/25 (per fissaggio tasselli)

Pareti:

- parete frontale della corsia di manovra e parete posteriore in cemento
- superfici delle pareti perfettamente piane
- senza sezioni sporgenti come bordi, tubi, ecc.

Punti di appoggio della struttura:

- le lunghezze specificate sono espresse come valore medio
- per i dati esatti, sono disponibili schede tecniche specifiche testate TÜV

	A
Parklift 450-170	0
Parklift 450-175	5
Parklift 450-180	10
Parklift 450-185	15
Parklift 450-190	20
Parklift 450-195	25
Parklift 450-200	30

## Spazio extra per centraline idrauliche

Dimensioni in cm	1-5 Parklift	6-10 Parklift
Lunghezza:	100	150
Altezza:	140	140
Profondità:	35	35

Opzioni per la posizione della centralina idraulica:

- posizionata sulla piattaforma superiore così che si possa muovere con il sistema oppure sulla parete
- se questo posizionamento non è possibile, è necessario sistemarla in uno spazio aggiuntivo sopra il livello di accesso al sistema (es. una nicchia)

## Dati elettrici

### A carico del cliente

Part.	Quantità	Descrizione	Posizione	Frequenza
1	1 unità	contatore	linea di alimentaz.	
2	1 unità	fusibile o interruttore automatico secondo DIN VDE 0100 parte 430: 3x16 A per 3,0 kW 3x25 A per 5,5 kW	linea di alimentaz.	1 per centralina
3	come da norme locali	secondo norme locali su alimentazione 3 ph + N + PE*	linea di alimentaz.	1 per ad interruttore gen. centralina
4	ogni 10m	collegamento equipotenziale secondo norme locali	angolo fondo fossa/ muro posteriore	
5	1 unità	collegamento equipotenziale conforme a DIN EN 60204	dal dispersore di terra al sistema	1 per sistema

\* DIN VDE 0100 parti 410 e 430 (non sotto carico permanente) 3 ph + N+ PE (corrente trifase)

Nota: quando viene utilizzata una porta per la chiusura del garage il fornitore della porta deve essere consultato prima della posa del cavo elettrico.

### Incluso nella fornitura di IdealPark

(a meno che non sia specificato diversamente nell'offerta/ordine)

Part.	Descrizione
6	Interruttore bloccabile
7	Cavo in PVC 5 x 2,5 <sup>2</sup> dall'interruttore all'impianto
8	Centralina idraulica con motore trifase, 3,0 o 5,5 kW. Quadro elettrico con protezione termica del motore precablato per l'installazione
9	Cavo in PVC 5 x 1,5 <sup>2</sup>
10	Scatola di derivazione
11	Cavo di controllo in PVC 5 x 1,5 <sup>2</sup> PVC per collegamento impianto successivo
12	Pulsantiera per SALITA/DISCESA con EMERGENZA-STOP. Se possibile a sinistra ma sempre fuori dal raggio di azione del sistema. I cavi partono sempre dal basso (2 chiavi per posto auto).
13	Cavo in PVC 7 x 1,5 <sup>2</sup>
14	Cavo per la valvola 3 x 1,5 <sup>2</sup>

## Note e direttive

### Ambito di applicazione

- adatto ad edifici residenziali, uffici e locali commerciali, hotel
- solo per utenti a lungo termine istruiti sull'utilizzo del sistema
- per utenti che cambiano frequentemente (es. per uffici, hotel e locali commerciali o simili):
  - è consentito solo l'utilizzo della piattaforma superiore
  - necessarie regolazioni tecniche
  - obbligatoria la consultazione di IdealPark

### Protezione dal rumore

- Norme di riferimento:  
- DIN 4109 tedesca »Isolamento acustico negli edifici«
- Seguendo le indicazioni di max. 30 dB(A) nei locali può essere fornito:
- pacchetto di protezione dal rumore con i nostri accessori
  - grado di isolamento della costruzione min.  $R_{iw} = 57 \text{ dB}$
  - i muri che confinano con il sistema di parcheggio devono essere costruiti come muri singoli e resistenti ad una flessione di min.  $m^2 = 300 \text{ kg/m}^2$
  - il soffitto sopra il sistema di parcheggio deve essere di min.  $m^2 = 400 \text{ kg/m}^2$  aumentare le dimensioni della costruzione)
- Sono necessarie misure di assorbimento del suono addizionali in fase costruttiva.
- I migliori risultati vengono raggiunti separando le piastre di base dalla costruzione.
- Protezioni dal rumore superiori:
- valori di isolamento acustico per via aerea conforme a DIN 4109-10
  - livelli di protezione superiori devono essere pianificati e confermati da IdealPark secondo i requisiti del progetto (è necessario aumentare le dimensioni della costruzione)

### Drenaggio

- Perdite d'acqua nella fossa:  
- in inverno, in un unico processo di parcheggio possono arrivare tramite le ruote fino a 40 litri di acqua
- Canali di drenaggio raccomandati:  
- lungo la parte frontale della fossa- collegamento ad una canalina di raccolta o pozzetto (50x50x20 cm)
- svuotamento manuale del pozzetto
- in alternativa installazione di una pompa o canale di scolo verso il sistema fognario, a carico del cliente

Pendenza drenaggi laterali:  
- solo in una grondaia  
- non possibile nella sezione rimanente della fossa

Pendenza drenaggio longitudinale:  
- realizzata secondo le dimensioni di costruzione specificate

Sicurezza ambientale:  
- si raccomanda il rivestimento del pavimento della fossa  
- installazione di un disoleatore tra il collegamento del drenaggio ed il sistema fognario principale

### Illuminazione

- il cliente deve predisporre un'adeguata illuminazione della corsia di manovra e dei posti auto

## Diagramma installazione

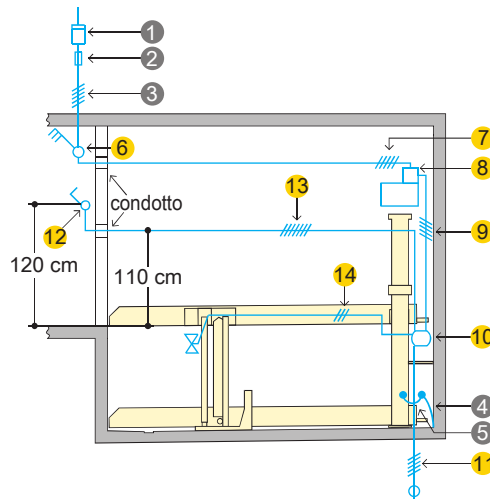

Preparazione cablaggi a carico del cliente:

- da installare prima del montaggio dell'impianto fino all'interruttore principale
- collegamento all'interruttore principale durante l'installazione
- il test di controllo funzionamento può essere svolto da IdealPark insieme ad un elettricista incaricato dal cliente
- se il test è richiesto in un secondo momento, IdealPark lo può eseguire con un extra-costi

Sicurezza collegamento equipotenziale:

- a carico del cliente in conformità alla DIN EN 60204
- collegamenti necessari ogni 10 metri

## Temperatura

- l'impianto è progettato per operare tra:  $-10^\circ$  e  $+40^\circ\text{C}$  (with unloaded platforms lowering speed is reduced if less than  $+5^\circ\text{C}$ )
- umidità: 50% a  $+40^\circ\text{C}$
- se le condizioni locali differiscono da quanto specificato si prega di contattare IdealPark

## Dichiarazione di conformità

I sistemi di parcheggio sono conformi a:

- Direttiva Macchine 2006/42/CE
- DIN EN 14010

## Parapetti

- Ovunque vi siano aperture nella costruzione che eccedono le dimensioni massime permesse (secondo requisiti specifici locali):
- il sistema deve essere dotato di parapetti di sicurezza
- In caso di passaggi direttamente lungo dietro il sistema di parcheggio e/o sistemi posizionati lungo i muri di confine:
- barriere di sicurezza e barriere conformi alla DIN EN ISO 13857 devono essere fornite dal cliente (anche durante le fasi di costruzione).

## Manutenzione

- un contratto annuale stipulato con IdealPark garantisce una manutenzione eseguita da personale qualificato

## Protezione contro la corrosione

- tutte le operazioni elencate nelle istruzioni "Pulizia e Manutenzione" di IdealPark devono essere eseguite periodicamente (indipendentemente dalle operazioni di manutenzione)
- tenere le parti galvanizzate e le lamiere pulite da sporco, depositi di olio, sali invernali ecc. (rischio di corrosione!)
- il garage deve essere sempre areato e pulito bene

## Sicurezza antincendio

- ogni dispositivo di sicurezza antincendio e tutti i possibili strumenti (sistemi estintori, allarmi antincendio ecc.) devono essere forniti dal cliente.

## Documentazione richiesta

- la documentazione necessaria per la domanda di autorizzazione a costruire è fornita da IdealPark

## Alterazioni della costruzione e/o modifiche

- la ditta si riserva il diritto di modificare o variare le specifiche del sistema di parcheggio
- la ditta si riserva il diritto di modificare o variare le procedure e gli standard a seguito di progressi tecnici ed ingegneristici o a cambiamenti di regolazioni ambientali